



T1370ML

rev.0113

Kits  
Videoportero  
instalación 2 hilos

SV-1370 SII  
Color

manual de instalación

version français (page 16)

english version (page 32)

Golmar

Cod. 50124556

Ante todo le agradecemos y felicitamos por la adquisición de este producto fabricado por Golmar.

Nuestro compromiso por conseguir la satisfacción de clientes como usted queda manifiesto por nuestra certificación ISO-9001 y por la fabricación de productos como el que acaba de adquirir.

La avanzada tecnología de su interior y un estricto control de calidad harán que, clientes y usuarios disfruten de las innumerables prestaciones que este equipo ofrece. Para sacar el mayor provecho de las mismas y conseguir un correcto funcionamiento desde el primer día, rogamos lea detenidamente este manual de instrucciones.

## ÍNDICE



Introducción .....	1	Pulsadores de función .....	9
Índice .....	1	Regulación de volumen .....	9
Consejos para la puesta en marcha .....	1	Interruptores de configuración .....	9
Características del sistema .....	2	Ubicación del soporte de fijación .....	10
Funcionamiento del sistema .....	2	Cableado .....	11
Placa PVS-1220 .....		Colocar el monitor .....	11
Descripción .....	3	Ajustes de la pantalla .....	12
Ubicación .....	4 a 5	Selección melodía de llamada .....	12
Cableado .....	5	Función intercomunicación .....	12
Ajustes finales .....	5	Esquemas de instalación .....	
Etiqueta pulsador .....	6	Una o dos puertas de acceso .....	13
Cierre de la placa .....	6	Conexión monitor adicional .....	13
Alimentador FA-122 .....		Tabla de secciones .....	14
Instalación .....	7	Conexión de un abrepuertas c.a .....	14
Características .....	7	Conexión de un dispositivo auxiliar .....	14
Instalación del abrepuertas .....	7	Solución de averías .....	15
Monitor 1370 SII Color .....			
Descripción .....	8		

## CONSEJOS PARA LA PUESTA EN MARCHA

- ⇨ No apretar excesivamente los tornillos de la regleta del alimentador.
- ⇨ Cuando se instale o modifique el equipo, hacerlo sin alimentación.
- ⇨ Antes de conectar el equipo, verificar el conexionado entre placa/s, monitor/es y el alimentador.
- ⇨ Instalar solo el monitor compatible 1370 SII Color.
- ⇨ En la instalación utilice manguera con cable paralelo o trenzado (ver pág. 14 para secciones).
- ⇨ Bajo ninguna circunstancia utilice cable unifilar ni doble el cable para incrementar la sección.
- ⇨ Toda la instalación debe viajar alejada al menos 40 cm de cualquier otra instalación, de no ser así, se corre el riesgo de sufrir interferencias en el audio o incluso de que el equipo no funcione correctamente.
- ⇨ Utilizar el abrepuertas de 12Vc.c (cód. 20600149, no incluido en el kit).
- ⇨ No conmutar tensiones superiores a 12Vc.c / 1A entre los bornes C y NO de la placa.
- ⇨ Tanto la placa como el monitor disponen de unos adhesivos protectores, que evitan posibles rayadas durante su instalación. Estos adhesivos deben ser retirados por el usuario final.
- ⇨ Siga en todo momento las instrucciones de este manual.

- ☐ Sistema de videoportero con instalación simplificada (bus de 2 hilos polarizados).
- ☐ Hasta 2 placas de acceso.
- ☐ Hasta 2 monitores por instalación.
- ☐ Tonos telefónicos para confirmación de llamada.
- ☐ Distancia máxima entre placa y monitor: 100m.
- ☐ Distancia máxima entre alimentador y monitor: 20m.
- ☐ Apertura de puerta temporizada durante 2 segundos.
- ☐ Abrepuertas de corriente continua.
- ☐ Contacto libre de potencial para activación de dispositivos auxiliares, no superar valores de 12Vcc/1A entre los bornes C y NO de la placa.
- ☐ En los monitores 1370 SII Color:
  - ☐ Función auto-encendido.
  - ☐ Función intercomunicación.
  - ☐ Función activación de dispositivo auxiliar.
  - ☐ Monitor Color de 7".
  - ☐ Regulación del volumen de la llamada.
  - ☐ Regulación de brillo, contraste y color.
  - ☐ Tonos de llamada que permiten distinguir su procedencia: placa e intercomunicación.
  - ☐ 4 melodías seleccionables para la recepción de llamada de la placa.

## FUNCIONAMIENTO DEL SISTEMA

- ☐ Para realizar la llamada, el visitante deberá presionar sobre uno de los extremos del pulsador, tal y como indica la etiqueta del pulsador. En este instante, el monitor (o monitores) de la vivienda recibe la llamada.
- ☐ La llamada tiene una duración de 40 segundos, apareciendo la imagen en el monitor (o monitores) a los pocos segundos después de recibir la llamada sin que el visitante lo perciba. Si la llamada no es atendida antes de 40 segundos, la imagen desaparecerá de la pantalla.
- ☐ Para establecer comunicación, presionar el pulsador  del monitor. La imagen desaparecerá en el segundo monitor (caso de existir).
- ☐ La comunicación tendrá una duración de 1 minuto y 20 segundos o hasta presionar de nuevo el pulsador .
- ☐ Si durante un proceso de comunicación con la placa, se recibe una llamada desde la segunda placa (caso de existir), el monitor activo entrará automáticamente en comunicación con la última placa que ha llamado.
- ☐ Si se desea abrir la puerta, presionar el pulsador  de abrepuertas durante los procesos de llamada, comunicación y auto-encendido: una sola pulsación activa el abrepuertas durante 2 segundos. Durante la activación desaparecerá la imagen de la pantalla.
- ☐ La descripción de los pulsadores de función se encuentra en la página 9.

## D

Descripción de la placa PVS-1220.

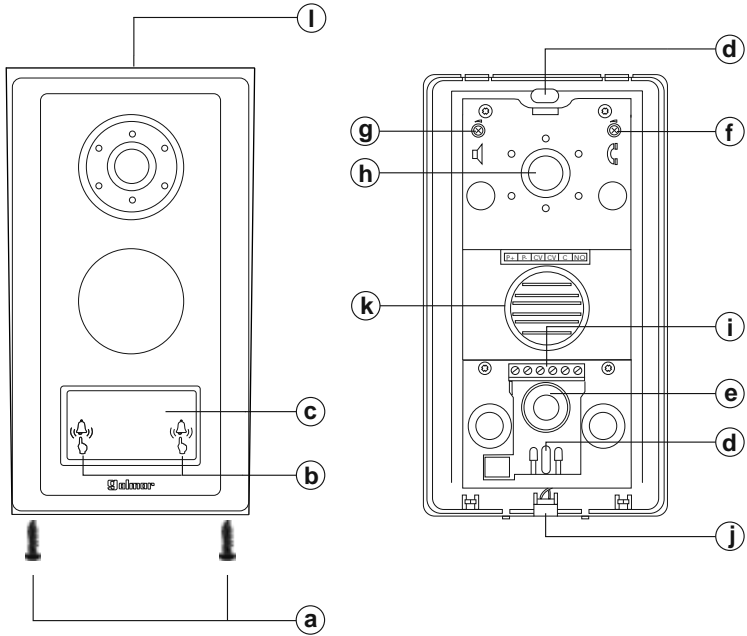

- a. Tornillos de fijación del frontal metálico (x2).
- b. Pulsador de llamada.
- c. Etiqueta del pulsador de llamada.
- d. Orificios de fijación a pared (x2).
- e. Entrada de cables.
- f. Ajuste del nivel de audio del monitor.
- g. Ajuste del nivel de audio de la placa.
- h. Telecámara color.
- i. Bornes de conexión.
- j. Micrófono.
- k. Altavoz.
- l. Visera.

## Ubicación de la placa.

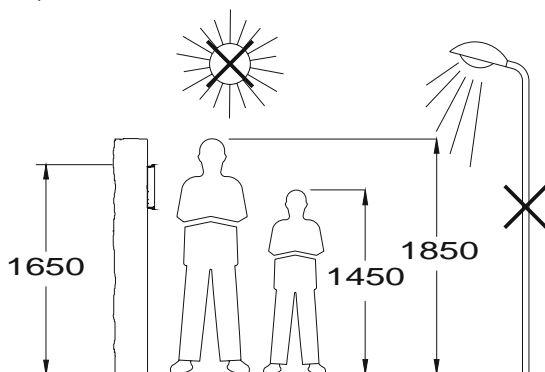

Ubique la parte superior de la placa a una altura de 1,65m.

La placa ha sido diseñada para soportar las diversas condiciones ambientales. Sin embargo, recomendamos tomar precauciones adicionales para prolongar la vida de la misma, como el uso de la visera suministrada o su emplazamiento en un lugar cubierto.

Para obtener una óptima calidad de imagen, evite contraluces provocados por fuentes de luz (sol, farola, ...). En condiciones de baja luminosidad es recomendable la instalación de una iluminación adicional.

## Retirar el frontal metálico.

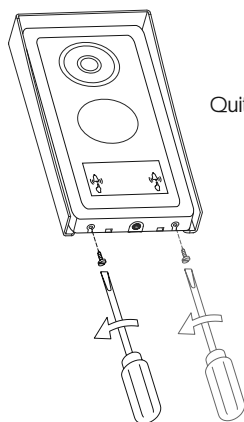

Quite los tornillos situados en la parte inferior de la placa.

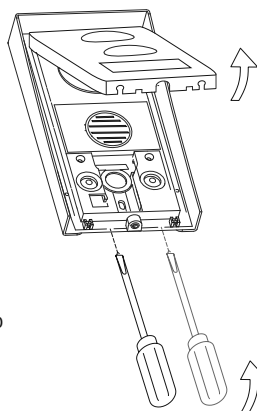

Con la ayuda de un destornillador plano, retire el frontal metálico haciendo una ligera presión en los orificios situados en la parte inferior de la placa, tal como se muestra en el dibujo.

## C olocar la placa.

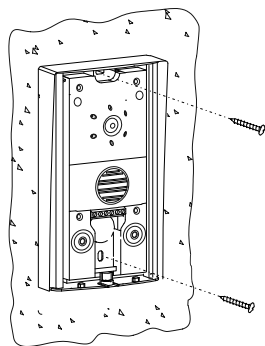

Presentar la placa a pared, colocando la parte superior de la placa a 1,65m. del suelo y pasar los cables de instalación a través de la entrada de cables.

Realizar dos agujeros de 6mm. de diámetro, uno ubicado en la parte superior de la placa y el otro en la parte inferior y fijar la placa mediante los tacos y tornillos suministrados.

## C ableado de la placa.

Conectar los cables de la instalación a la regleta de la placa, siguiendo las indicaciones de los esquemas de instalación.

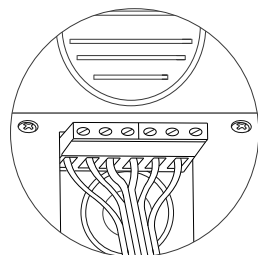

## A justes finales.

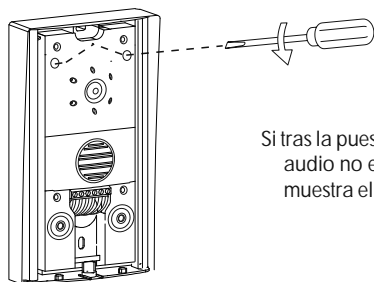

Si tras la puesta en marcha del equipo considera que el volumen de audio no es adecuado, realice los ajustes necesarios tal y como muestra el dibujo.

## Etiqueta pulsador de llamada.

Para personalizar la etiqueta del pulsador de llamada, utilice un destornillador plano para acceder a la etiqueta, sacando la tapa frontal del pulsador, ver figura (A) y (B). La etiqueta es ahora accesible para marcar un texto, ver figura (C).

Para finalizar vuelva a colocar la tapa frontal en el pulsador realizando una leve presión hasta escuchar un click en ambos lados de la tapa frontal, ver figura (D).

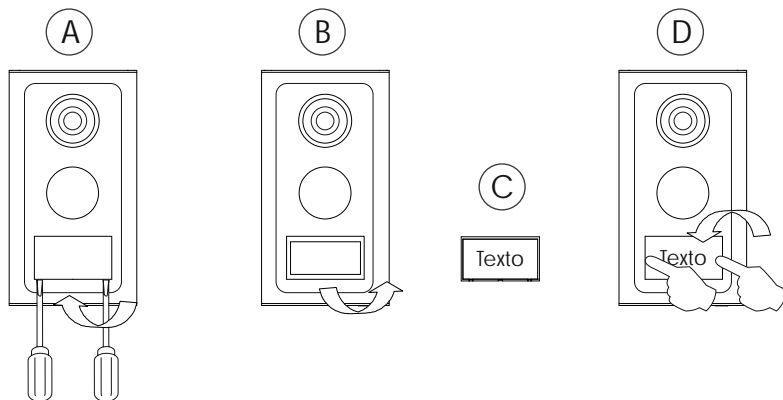

## Cerrar la placa.

Para finalizar el montaje de la placa, vuelva a colocar el frontal metálico.

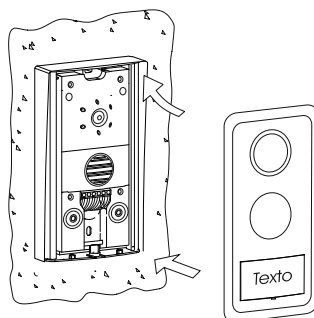
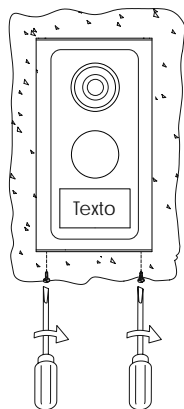

Con la ayuda de un destornillador, fíjelo mediante los tornillos situados en la parte inferior de la placa

# INSTALACIÓN DEL ALIMENTADOR

**D**etalle de instalación y características del transformador FA-122.

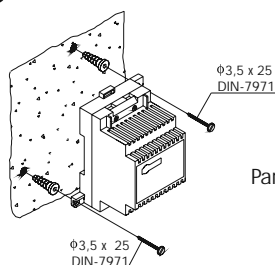

Instale el transformador en un lugar seco y protegido.  
Recuerde que la normativa vigente obliga a proteger el alimentador con un interruptor magnetotérmico.

Para instalar el alimentador en pared, realizar dos agujeros de 6mm. de diámetro, e introducir los tacos. Sujetar el alimentador mediante los tornillos suministrados.

El transformador puede instalarse en guía DIN 46277 (3 elementos) realizando una leve presión. Para sacar el alimentador de la guía utilizar un destornillador plano y hacer palanca tal y como muestra el dibujo.

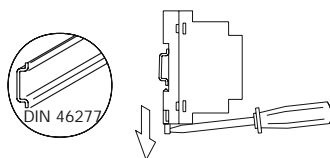

Este dispositivo ha sido exclusivamente diseñado para la alimentación del kit de video SV-1370 SII Color de la marca Golmar. Golmar no se responsabilizará de los daños causados por un uso inadecuado o por su utilización en equipos para los cuales no ha sido diseñado. Instalar el alimentador siguiendo las normativas vigentes en su país.

## Características técnicas

Entrada	230 Vac / 50 Hz
Potencia	25 VA
Salida	17 Vc.c 1,5A
Temperatura de funcionamiento	0°C ~ + 35°C
Dimensiones	54(An) x 83(Al) x 58(P) mm.
Peso	130 gr.

**IMPORTANTE:** Coloque la tapa de protección una vez cableados los terminales de entrada.

# INSTALACIÓN DEL ABREPUERTAS

**D**etalle de la instalación del abrepuertas.

Si el abrepuertas va a ser instalado en una puerta metálica, utilice una broca de 3,5mm y rosque el agujero realizado. Si la instalación se realiza sobre puerta de madera, utilice una broca de 3mm.

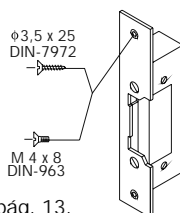

**IMPORTANTE:**

El abrepuertas debe ser de 12V corriente continua (cód. 20600149), ver pág. 13.

Opcionalmente abrepuertas de 12Vca con transformador TF104 y relé SAR-12/24, (ver pág.14).

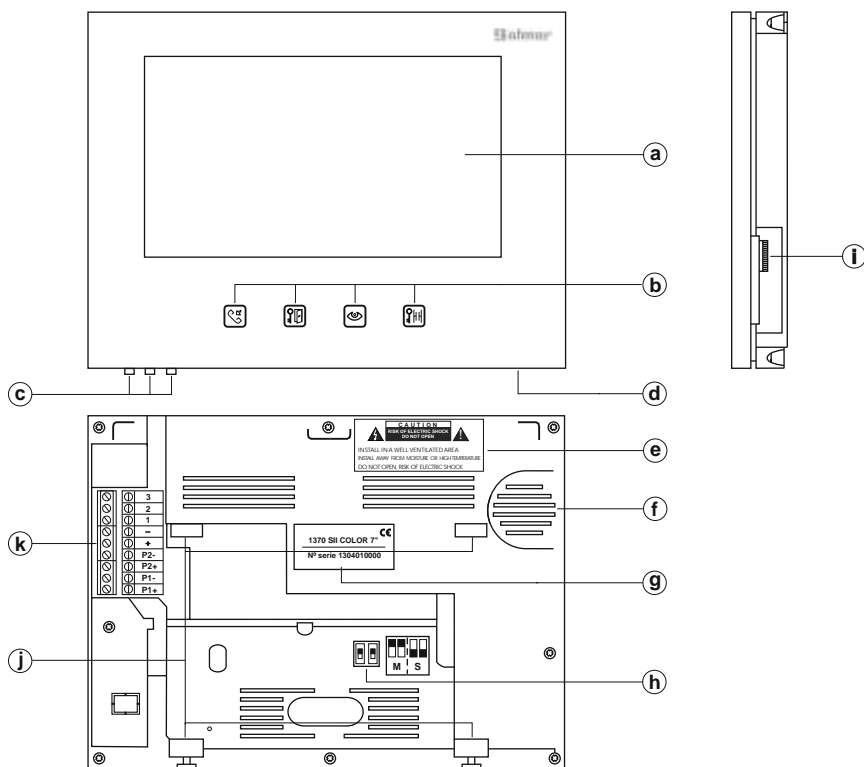

## D

 Descripción del monitor 1370 SII Color.

- a. Pantalla color 7".
- b. Pulsadores de función.
- c. Pulsadores de menú para el ajuste del (brillo, contraste y color).
- d. Micrófono.
- e. ⚠️ ⚠️ Etiqueta de advertencia de seguridad.
- f. Altavoz.
- g. Etiqueta identificativa.
- h. Interruptores de configuración monitor (principal o secundario).
- i. Regulador del volumen de llamada.
- j. Anclajes de sujeción para el soporte de fijación.
- k. Terminales de conexión:
  - 3 : Intercomunicación.
  - 2 : Intercomunicación.
  - 1 : Intercomunicación.
  - , + : Negativo, Positivo.
  - P2- : Conexión a placa 2.
  - P2+ : Conexión a Placa 2.
  - P1- : Conexión a Placa 1.
  - P1+ : Conexión a Placa 1.

## Pulsadores de función.





Pulsador de inicio y finalización de comunicación o intercomunicación (sólo en equipos con monitor adicional, ver página 12 y 13 para su descripción y conexión).



Pulsador de activación del abrepuertas. Durante los procesos de recepción de llamada, comunicación y auto-encendido, permite activar el abrepuertas. Durante la activación desaparecerá la imagen de la pantalla.

Con el sistema en reposo: selección de la melodía de llamada del monitor, (ver pág. 12).



Pulsador de auto-encendido, permite visualizar la imagen y escuchar el audio de la placa durante 40 segundos (si existe una segunda placa, al pulsar cada vez, la imagen y el audio conmutará de una placa a la otra) para establecer comunicación de audio y video con la placa presione el pulsador . La comunicación tendrá una duración de 80 segundos o hasta volver a presionar el pulsador .



Pulsador de activación del dispositivo auxiliar. Durante los procesos de llamada, comunicación y auto-encendido, activa el dispositivo auxiliar (ver pág. 14). Durante la activación desaparecerá la imagen de la pantalla.

## Regulación de volumen.

El monitor permite ajustar el volumen de llamada hasta un valor máximo o mínimo con la ayuda del regulador situado en el lateral derecho del monitor.

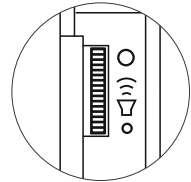

## Interruptores de configuración del monitor.

Los interruptores de configuración del monitor se encuentran situados en la parte posterior del monitor.



### \* Principal



En instalaciones con un solo monitor, configurar el monitor como Principal; en instalaciones con dos monitores, configurar como Principal el monitor donde está conectada la placa/s y como Secundario el otro monitor.

### Secundario

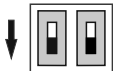

En instalaciones con dos monitores, configurar el monitor que no tiene conectada la placa/s como Secundario.

**IMPORTANTE:** Para modificar los interruptores de configuración hágalo sin alimentación. En instalaciones con dos monitores, configure como Principal el monitor donde está conectada la placa/s y como Secundario el otro monitor.

\*Valor de fábrica.

**R**etirar el soporte de fijación.

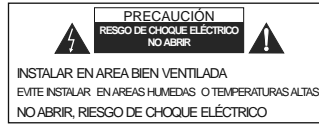
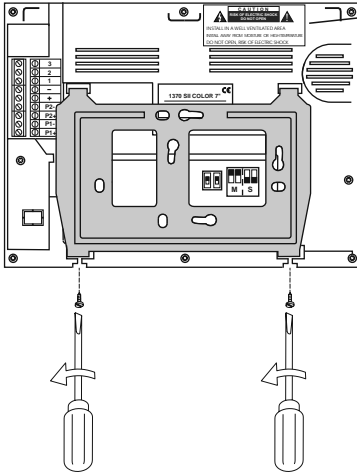

Quite los tornillos situados en la parte inferior de la placa para liberar el soporte de fijación.

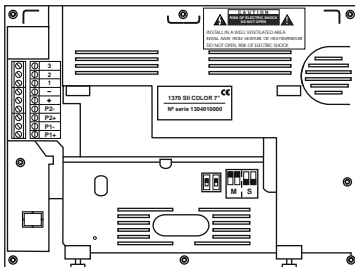

Retire el soporte de fijación del monitor.

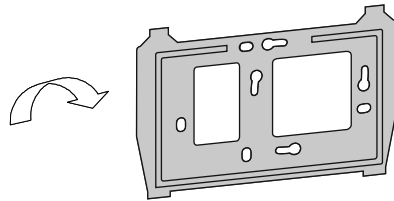

**C**olocar el soporte de fijación.

Evite emplazamientos cercanos a fuentes de calor, húmedos, polvorientos o con mucho humo. El soporte puede fijarse en caja universal o directamente sobre la pared. Para la sujeción directa en la pared realizar dos agujeros de 6mm. de diámetro utilizando los tornillos y tacos suministrados.

La parte superior del soporte se debe ubicar a 1,60m. del suelo. La distancia mínima entre los laterales del monitor y cualquier objeto debe ser de 5cm.

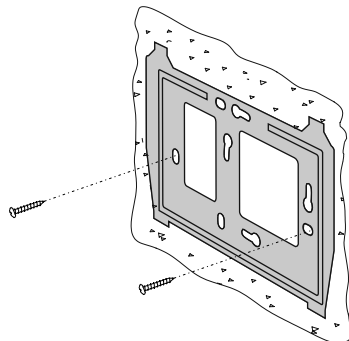

## Cableado del monitor.

Conectar los cables de la instalación a la regleta del monitor, siguiendo las indicaciones de los esquemas de instalación.

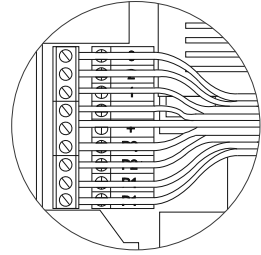

## Colocar el monitor.

Colocar el monitor haciendo coincidir los agujeros de la base del monitor con las pestañas de sujeción del soporte.

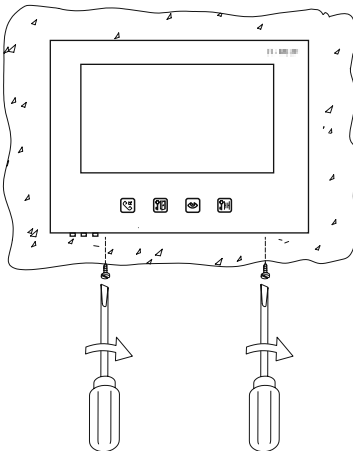
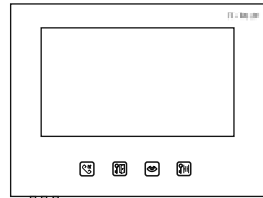
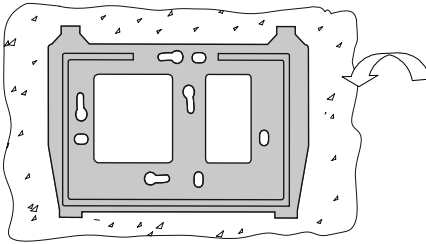

Con la ayuda de un destornillador, fíjelo mediante los tornillos situados en la parte inferior del monitor.

## Ajustes de la pantalla.

Durante los procesos de recepción de llamada, comunicación o auto-encendido, permite el ajuste del brillo, contraste y color del monitor a través del pulsador de menú/desplazamiento □ y pulsadores de incrementar △ o decrementar ▽ (el valor de la opción seleccionada) situados en la zona inferior izquierda del monitor, (ver página 8).

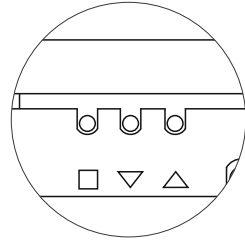



Para entrar en el modo menú presione el pulsador de menú □, a continuación aparecerá en pantalla las opciones de brillo, contraste, color y salir, para desplazarse sobre las opciones del menú presione el pulsador □, una vez situado sobre la opción deseada, presione los pulsadores arriba △ o abajo ▽ para incrementar o decrementar el ajuste de la opción seleccionada. Para salir y guardar los ajustes realizados, sitúese sobre la opción Salir con la ayuda del pulsador □ y confirme presionando en cualquiera de los pulsadores arriba △ o abajo ▽.

## Selección de la melodía de llamada.

Es posible seleccionar, en cada monitor, entre cuatro melodías de llamada diferentes.

Para seleccionar la melodía de llamada (sistema en reposo):





1. Presionar el pulsador  para reproducir la melodía seleccionada.
2. Presionar el pulsador  para escuchar la siguiente melodía. Repetir este paso hasta encontrar la melodía deseada.
3. Para salir y guardar la melodía seleccionada presionar el pulsador .

El monitor sale del modo "selección melodía" a los 40 seg., guardando la última melodía seleccionada.

## Intercomunicación entre dos puntos de la misma vivienda.

El monitor 1370 SII Color, incorpora de serie la función de intercomunicación entre dos puntos de la misma vivienda en equipos de dos monitores. Para habilitar esta función será necesario que:

- El monitor conectado a la placa/s haya sido configurado como principal y el otro como secundario.
- Los bornes marcados como 1, 2 y 3 de los monitores estén unidos (ver pág. 13).

Para intercomunicarse, presionar el pulsador  en el monitor que realice la llamada: una melodía confirmará que la llamada se está realizando y el otro monitor recibirá la llamada. Para establecer comunicación, presione el pulsador  de la unidad llamada. La comunicación tendrá una duración de 150 seg. o hasta presionar el pulsador  en cualquiera de los dos monitores. Si durante el proceso de intercomunicación se recibe una llamada de la placa, la intercomunicación quedará cancelada, apareciendo la imagen en ambos monitores. Para establecer comunicación de audio con la placa, presionar el pulsador .

Una o dos puertas de acceso.

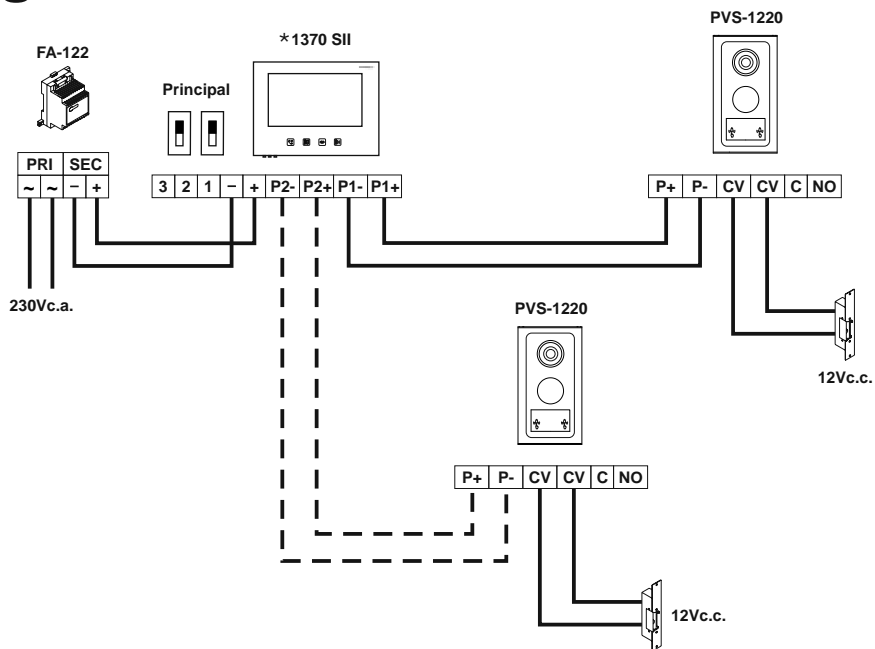

\* IMPORTANTE: Instalar solo el monitor compatible 1370 SII Color (cód. 11600002).

Conexión de un monitor adicional.

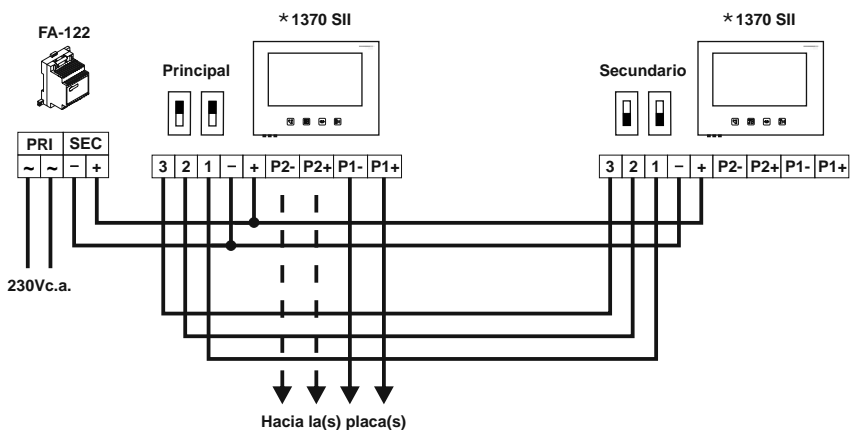

\* IMPORTANTE: Instalar solo el monitor compatible 1370 SII Color (cód. 11600002).

**T**abla de secciones.

Borne	Secciones hasta		
	10m.	20m.	100m.
P+, P-, P1+, P1-, P2+, P2-	1,00mm <sup>2</sup>		1,50mm <sup>2</sup>
+, -	1,50mm <sup>2</sup>		-- --
1, 2, 3	1,00mm <sup>2</sup>		-- --
CV, CV	1,50mm <sup>2</sup>	-- -- --	

**C**onexión de un abrepuestas de corriente alterna, mediante el uso de un transformador TF-104 y un relé SAR-12/24.

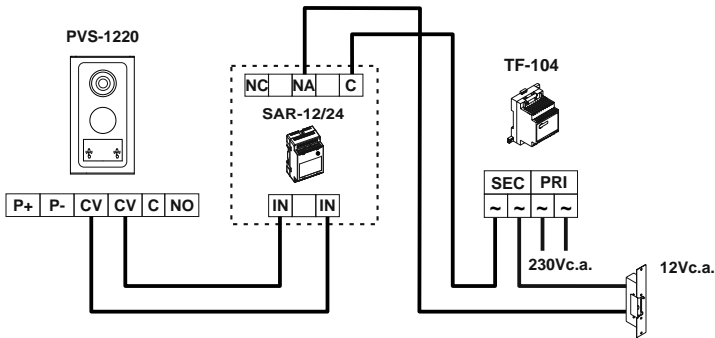

**C**onexión de un dispositivo auxiliar o un portón automático.

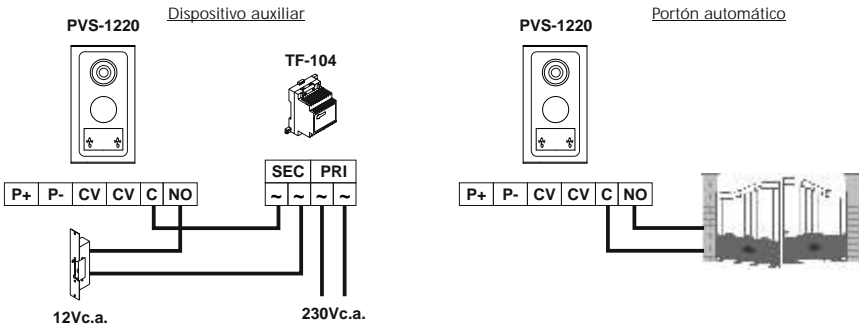

-Para conmutar tensiones superiores a 12Vc.c. / 1A entre los bornes 'C' y 'NO' de la placa, utilizar un relé exterior.  
 -'C' y 'NO' contacto libre de potencial.

- ⇨ No funciona nada.
  - ☞ Comprobar la tensión de salida del alimentador entre los bornes '-' y '+' es de 17Vcc. Si no es así, desconecte el alimentador de la instalación y vuelva a medir la tensión. Si ahora es correcta, es que hay un cruce en la instalación. Desconecte el alimentador de la red y revise la instalación.
  - ☞ Comprobar la polaridad del cableado es correcta.
  - ☞ En instalaciones con un monitor, compruebe el monitor está configurado como principal, (ver pág. 9).
  - ☞ En instalaciones con dos monitores, compruebe que el monitor conectado a la placa/s haya sido configurado como principal y el otro como secundario, (ver pág. 9).
- ⇨ El monitor no recibe llamadas.
  - ☞ Comprobar la tensión de salida del alimentador entre los bornes '-' y '+' es de 17Vcc. Si no es así, desconecte el alimentador de la instalación y vuelva a medir la tensión. Si ahora es correcta, es que hay un cruce en la instalación. Desconecte el alimentador de la red y revise la instalación.
  - ☞ Comprobar la polaridad del cableado es correcta.
  - ☞ En instalaciones con un monitor, compruebe el monitor está configurado como principal, (ver pág. 9).
  - ☞ En instalaciones con dos monitores, compruebe que el monitor conectado a la placa/s haya sido configurado como principal y el otro como secundario, (ver pág. 9).
- ⇨ Volumen de la melodía de llamada en el monitor inadecuado.
  - ☞ Compruebe la regulación del volumen de llamada en el monitor, (ver pág. 9).
- ⇨ Volumen de audio inadecuado.
  - ☞ Ajustar los niveles de audición tal y como se muestra en la página 5.
- ⇨ No funciona la intercomunicación.
  - ☞ Recuerde que esta función sólo es posible en instalaciones con dos monitores.
  - ☞ Compruebe la función de intercomunicación, se ha realizado correctamente, (ver pág. 12).
  - ☞ Compruebe el cableado entre los dos monitores es correcto, (ver pág. 13).
- ⇨ No se realiza la función de apertura de puerta.
  - ☞ Recuerde que esta función sólo está activa durante los procesos de llamada, comunicación y auto-encendido.
  - ☞ Compruebe el estado del abrepuertas y su cableado.





T1370ML

rev.0113

Kits  
Portier Vidéo  
Installation 2 fils

*SV-1370 SII*  
*Couleur*



Manuel d'installation

Cod. 50124556

Nous tenons, tout d'abord à vous remercier et à vous féliciter pour l'acquisition de ce produit fabriqué par Golmar.

La technologie avancée des composants qui constitue ce produit ainsi que notre certification ISO9001, assurent aux clients et utilisateurs un haut niveau de prestations et une satisfaction totale dans le fonctionnement de ce portier audio.

Afin de bénéficier, dès sa mise en service, de toutes les fonctionnalités de ce produit, nous vous recommandons vivement de suivre attentivement ce manuel d'instructions.

## INDEX



Introduction .....	17	Poussoirs-fonction .....	25
Index .....	17	Réglage de volume .....	25
Conseils pour la mise en marche .....	17	Interrupteurs de configuration .....	25
Caractéristiques du système .....	18	Emplacement support de fixation .....	26
Fonctionnement du système .....	18	Câblage .....	27
Plaque de rue PVS-1220 .....		Placer le moniteur .....	27
Description .....	19	Ajustements de l'écran .....	28
Emplacement .....	20 a 21	Sélection de la mélodie d'appel .....	28
Câblage .....	21	Fonction d'intercommunication .....	28
Réglages et finitions .....	21	Schémas d'installation .....	
Étiquette du poussoir d'appel .....	22	Une ou deux portes d'accès .....	29
Mise en place de la plaque de rue .....	22	Connexion moniteur supplémentaire .....	29
Alimentation FA-122 .....		Tables de sections .....	30
Installation .....	23	Connexion d'une gâche électrique c. a .....	30
Caractéristiques .....	23	Connexion d'un dispositif auxiliaire .....	30
Installation de la gâche électrique .....	23	Résolution des problèmes .....	31
Moniteur 1370 SII Couleur .....			
Description .....	24		

## CONSEILS POUR LA MISE EN MARCHÉ

- ⇨ Évitez de serrer de façon excessive les vis de la réglette de l'alimentation.
- ⇨ Lors de l'installation ou de toutes interventions sur le système, veiller à couper l'alimentation électrique.
- ⇨ Avant la mise sous tension, vérifier les connexions entre la plaque de rue, le moniteur et l'alimentation.
- ⇨ Installer seulement le moniteur compatible 1370 SII couleur.
- ⇨ Dans l'installation utilisez câble parallèle ou torsadée (cf. page 30 pour sections).
- ⇨ N'utilisez pas de câble unifilaire ni doublez pas le câble pour augmenter la section.
- ⇨ Toute l'installation doit passer à 40 cm au moins de toute autre installation. Dans le cas contraire, il est possible que se produisent des interférences audio ou que l'équipement ne fonctionne pas correctement.
- ⇨ Utiliser une gâche électrique 12V en courant continu (cód. 20600149, non incluse dans le kit).
- ⇨ En cas de tension supérieure à 12Vc.c. / 1A entre les bornes C et NO de la plaque, utiliser un relais extérieur.
- ⇨ La plaque comme le moniteur, disposent d'adhésifs protecteurs, qui évitent des possibles rayures durant l'installation. Ces adhésifs doivent être retirés à la fin de l'installation.
- ⇨ Suivez à tout moment les instructions de ce manuel.

- ☞ Système de portier vidéo avec installation simplifiée (bus de 2 fils polarisés).
- ☞ Jusqu'à 2 plaques de rue.
- ☞ Jusqu'à 2 moniteurs par installation.
- ☞ Tonalités pour confirmation d'appel.
- ☞ Distance maximum entre la plaque et le dernier moniteur: 100m.
- ☞ Distance maximum entre alimentation et moniteur: 20m.
- ☞ Commande de gâche temporisée durant 2 secondes.
- ☞ Gâche électrique en courant continu.
- ☞ Contact libre de tension pour l'activation de dispositifs auxiliaires (12Vcc/1A entre les bornes C et NO de la plaque.
- ☞ Les moniteurs 1370 *SII Couleur*:
  - ☞ Fonction auto-allumage.
  - ☞ Fonction intercommunication.
  - ☞ Fonction activation de dispositifs auxiliaires.
  - ☞ Moniteur Couleur de 7".
  - ☞ Réglage de volume d'appel.
  - ☞ Réglage de luminosité, contraste, et couleur.
  - ☞ Tonalités d'appel différentes, pour identifier la provenance de l'appel: Plaque et intercommunication.
  - ☞ 4 mélodies d'appel sélectionnables pour la réception d'appel de la plaque de rue.

## FONCTIONNEMENT DU SYSTÈME

- ☞ Pour appeler, le visiteur devra appuyer sur l'un des boutons comme l'indique l'étiquette. A ce moment, le moniteur (ou les moniteurs) de la maison recevra l'appel.
- ☞ La durée de l'appel est de 40 secondes, l'image apparaît sur le moniteur (ou les moniteurs) quelques secondes après réception de l'appel sans que le visiteur ne puisse le percevoir. Si l'appel n'a pas été traité avant 40 secondes, l'image disparaîtra de l'écran.
- ☞ Pour établir la communication, presser le bouton  du moniteur. L'image disparaîtra dans le second moniteur (s'il existe).
- ☞ La communication prend fin après 1 minute et 20 secondes ou jusqu'à presser de nouveau le bouton  du moniteur.
- ☞ Si durant le processus de communication avec la plaque de rue, vous recevez un appel depuis la seconde plaque (si elle existe), le moniteur activé entrera automatiquement en communication avec la dernière plaque qui a appelé.
- ☞ Pour ouvrir la porte, presser le bouton  de la commande de gâche durant le processus d'appel, communication ou d'auto-allumage: une pression commande la gâche durant 2 secondes. Durant l'activation, l'image disparaîtra de l'écran.
- ☞ Les poussoirs-fonction sont décrits à la page 25.

## Description de la plaque de rue PVS-1220.

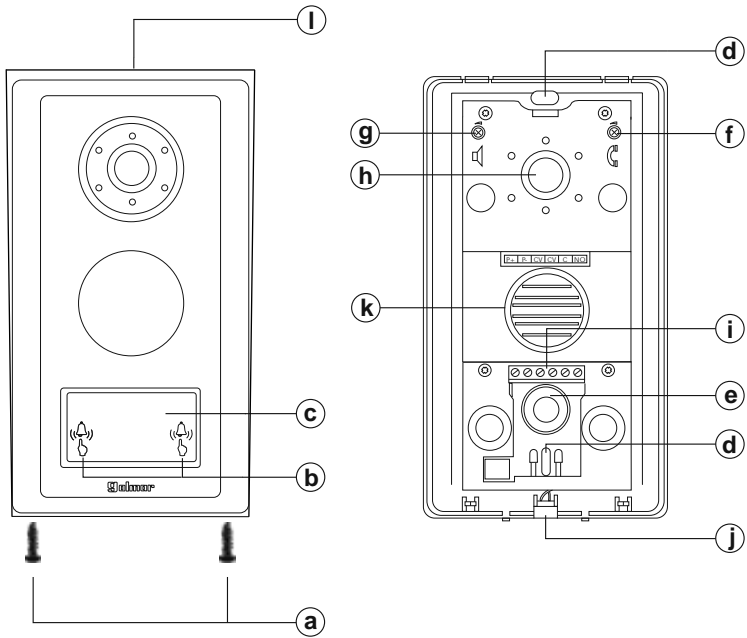

- a. Des vis de fixation de frontale métallique (x2).
- b. Poussoir d'appel.
- c. Étiquette du poussoir d'appel.
- d. Trou de fixation (x2).
- e. Entrée pour câblage.
- f. Ajustement du niveau d'audio du moniteur.
- g. Ajustement du niveau d'audio de la plaque.
- h. Caméra couleur.
- i. Bornier de connexion.
- j. Micro.
- k. Haut-parleur.
- l. Visière.

## E

emplacement de la plaque de rue.

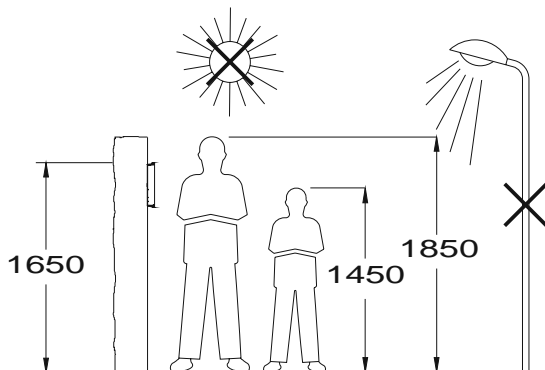

Placer la partie supérieure de la plaque a une hauteur approximative de 1.65m.

La plaque a été faite pour supporter différentes conditions. Cependant, nous recommandons de prendre certaines précautions pour prolonger la durée de vie du produit, comme l'usage de la visière ou son emplacement dans un lieu couvert.

Pour obtenir une qualité optimale d'image, évitez les contre-jours provoqués par des sources de lumières (soleil, lampadaires, ...). Dans des conditions de faible luminosité nocturne, il est recommandé d'installer un éclairage extérieur supplémentaire.

## R

etirer le frontale métallique.

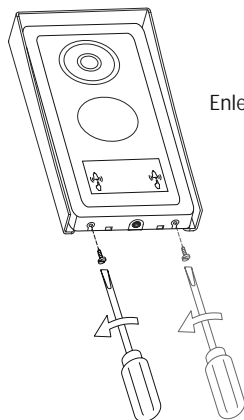

Enlever les vis de la partie inférieure de la plaque.

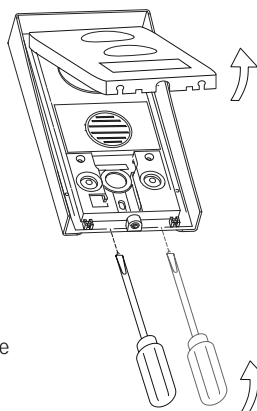

Avec l'aide d'un tournevis plat, retirer la partie frontale métallique effectuant une légère pression dans les orifices situés dans la partie inférieure de la plaque, comme indiqué sur le dessin.

## Placer la plaque de rue.

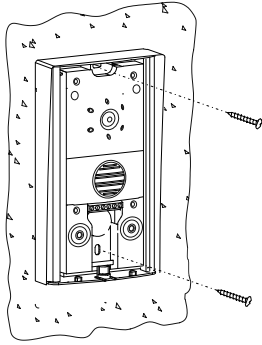

Installer le plaque de rue directement sur un mur, en plaçant la partie supérieure de la plaque a une hauteur approximative de 1.65m. et passer les câbles d'installation par l'entrée de câbles.

Faire deux trous de 6mm de diamètre dans le mur dans les positions de fixation de la plaque et fixer la plaque aux moyens des chevilles et des vis fournis.

## Câblage de la plaque.

Connecter les câbles d'installation à le bornier de connexion de la plaque de rue, en suivant les indications des schémas d'installation.

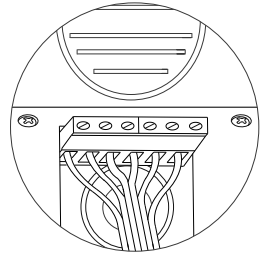

## Réglages et finitions.

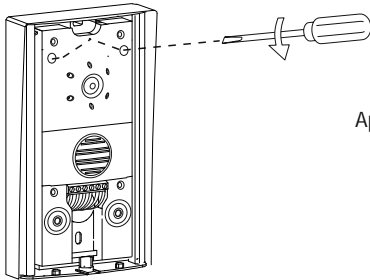

Après la mise en service, il est possible de désirer régler le volume audio du système: pour cela procéder, comme indiqué sur le dessin.

## E

tiquette du poussoir d'appel.

Pour personnaliser l'étiquette du poussoir d'appel, utilisez un tournevis plat pour accéder à l'étiquette, voir dessin (A) et (B). L'étiquette est maintenant accessible pour marquer un texte, voir dessin (C).

Terminer fixant e couvercle frontal dans le poussoir d'appel effectuant une légère pression jusqu'à écouter un click dans les deux côtés du couvercle frontal, voir dessin (D).

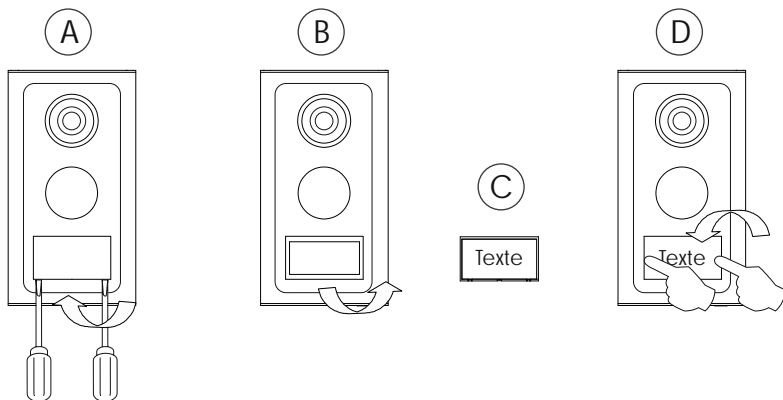

## M

ise en place de la plaque de rue.

Terminer le montage de la plaque de rue, fixant el frontale métallique.

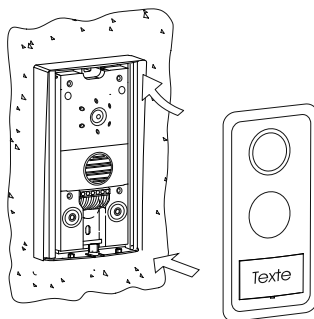
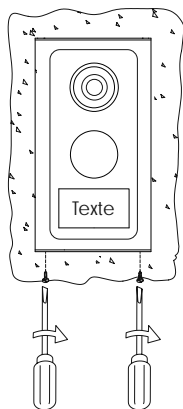

Avec l'aide d'un tournevis fixer au moyen des vis situés dans la partie inférieure de la plaque.

**D**étails de l'installation et caractéristiques del transformateur FA-122.

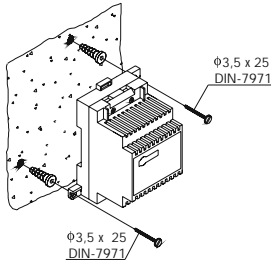

Installer le transformateur dans un endroit sec et protégé. Son alimentation devra être protégée en tête de ligne par un disjoncteur/interrupteur différentiel 30mA et comporter une mise à la terre.

Pour une fixation sur un mur, percer deux trous de 6mm. de diamètre, introduire les chevilles et fixer le transformateur au moyen des vis spécifiées.

Pour une fixation sur rail DIN 46277 (3 éléments DIN), exercer une légère pression jusqu'à l'emboîtement de celui-ci. Pour le retirer du rail, utiliser un tournevis plat et effectuer un mouvement de levier comme indiqué sur le schéma ci-joint.

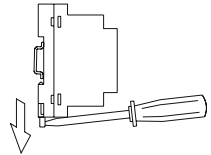

Ce dispositif a été développé pour être utilisé exclusivement sur le kit de vidéo SV-1370 SII Couleur de la marque Golmar. Golmar ne peut être tenu responsable des dommages causés par une utilisation inappropriée ou un usage autre que spécifié. Installer l'appareil conformément aux normes en vigueur du pays.

### Caractéristiques techniques

Entrée	230 Vac / 50 Hz
Puissance	25 VA
Sortie	17 Vc.c 1,5A
Température de fonctionnement	0°C ~ + 35°C
Dimensions	54(L) x 83(H) x 58(P) mm.
Poids	130 gr.

**IMPORTANT:** Placez le couvercle de protection une fois câblés les bornes d'entrée.

# INSTALLATION DE LA GÂCHE ÉLECTRIQUE

**D**étails de l'installation de la gâche électrique.

Si la gâche est installée pour une porte métallique, utilisez une mèche de 3,5mm et fileter le trou réalisé.

Si la gâche est installée pour une porte en bois, utiliser une mèche de 3mm.

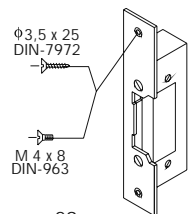

**IMPORTANT:**

La gâche électrique doit fonctionner en 12V courant continu (cod. 20600149), cf. page 29.

Optionnellement gâche électrique de 12Vca avec transformateur TF-104 et un relais SAR-12/24. (cf. page 30).



## Description du moniteur 1370 SII Couleur.

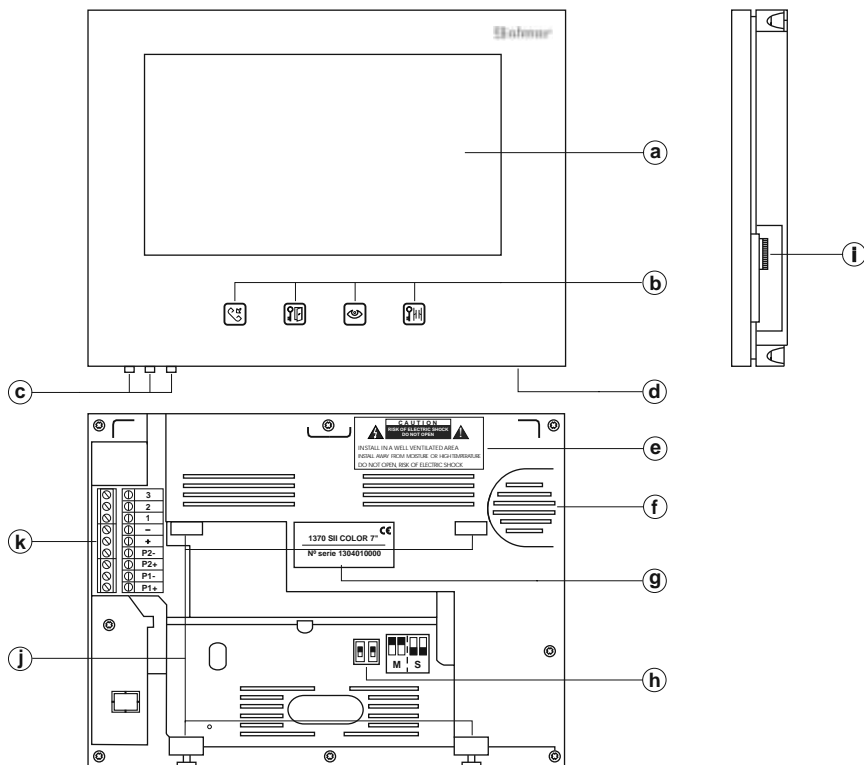

- a. Écran couleur de 7".
- b. Poussoirs-fonction.
- c. Poussoirs du menu pour le réglage de (luminosité, contraste et couleur).
- d. Micro.
- e. ⚠ ⚠ Étiquette d'avertissement de sécurité.
- f. Haut-parleur.
- g. Étiquette d'identification.
- h. Interrupteurs de configuration moniteur (principale ou secondaire).
- i. Réglage de volume d'appel.
- j. Trou de fixation pour support de fixation.
- k. Bornier de connexion:
  - 3 : Intercommunication.
  - 2 : Intercommunication.
  - 1 : Intercommunication.
  - , +: Négatif, Positif.
  - P2- : Connexion à plaque 2.
  - P2+ : Connexion à plaque 2.
  - P1- : Connexion à plaque 1.
  - P1+ : Connexion à plaque 1.

## Poussoirs-fonction.





Poussoir de début et fin de communication ou d'intercommunication (seulement opérationnel pour un équipement avec un moniteur supplémentaire, voir page 28 et 29 pour sa description et connexion).



Poussoir d'activation d'ouverture des portes. Durant le processus d'appel, communication ou d'auto-allumage, permet d'activer la gâche électrique. Durant l'activation, l'image disparaîtra de l'écran.

Avec système en repos: Sélection de la mélodie d'appel du moniteur (voir page 28).



Poussoir d'auto-allumage, permet de visualiser l'image et d'écouter l'audio de la plaque durant 40 secondes (s'il y a une seconde plaque, chaque fois qu'il est pressé, l'image et le audio commuera d'une plaque à l'autre) pour établir une communication audio et vidéo avec la plaque pressé le poussoir . La communication prend fin après 80 secondes ou en appuyant sur le poussoir  à nouveau.



Poussoir d'activation du dispositif auxiliaire. Durant le processus d'appel, communication ou d'auto-allumage, active el dispositif auxiliaire (voir page 30). Durant l'activation, l'image disparaîtra de l'écran.

## Réglage de volume.

Le moniteur permet el réglage de volume d'appel jusqu'à une valeur maximum ou minimum, avec le régulateur situé sur le latéral droit du moniteur.

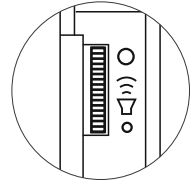

## Interrupteurs de configuration du moniteur.

Les interrupteurs de configuration du moniteur sont situés dans la partie postérieure du moniteur.

### \*Principale

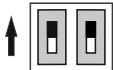

Les installations avec un moniteur, configurer le moniteur comme Principale; les installations avec deux moniteurs, configurer comme Principale le moniteur où la plaque est connectée et Secondaire l'autre moniteur.

### Secondaire

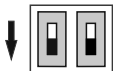

Les installations avec deux moniteurs, configurer comme Secondaire le moniteur où la plaque n'est pas connectée.



**IMPORTANT:** Modifier les interrupteurs de configuration sans alimentation.

Les installations avec deux moniteurs, configurer comme Principale le moniteur où la plaque est connectée et Secondaire l'autre moniteur.

\* Valeur de fabrique.

**R**etirer le support de fixation.

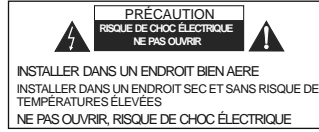
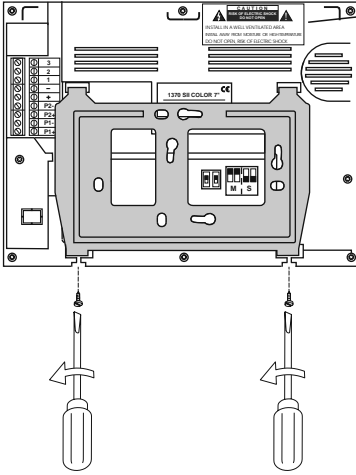

Enlever les vis de la partie inférieure de la plaque.

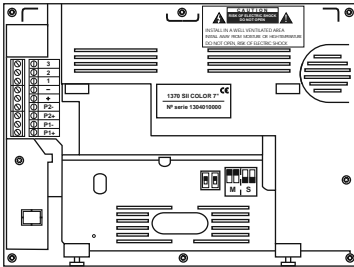

Retirer le support de fixation du moniteur.

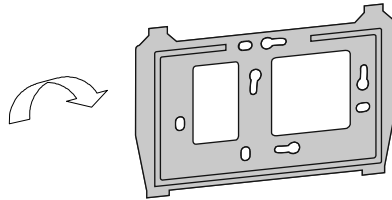

**E**mplacement du support de fixation.

Éviter les emplacements trop proche d'une source de chaleur, d'humidité ou exposé à la fumée.  
Le support peut se fixer dans un boîtier universel ou directement sur le mur. Pour la fixation directe sur le mur, faire deux trous de 6mm. de diamètre et utiliser les vis fournies.

La partie supérieure du support de fixation doit être placée à une hauteur de 1,60m. Laisser un dégagement autour du moniteur de 5cm.

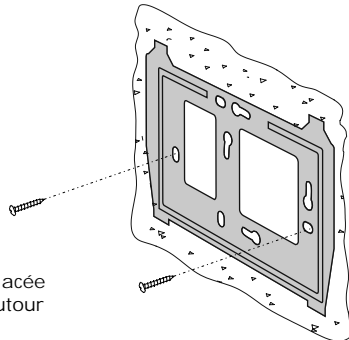

## Câblage du moniteur.

Connecter les câbles d'installation à le bornier de connexion du moniteur, en suivant les indications des schémas d'installation.

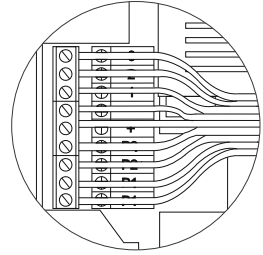

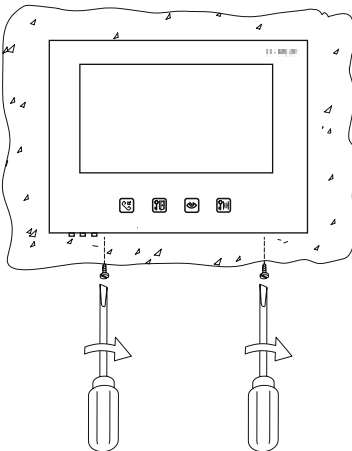
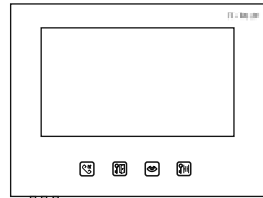
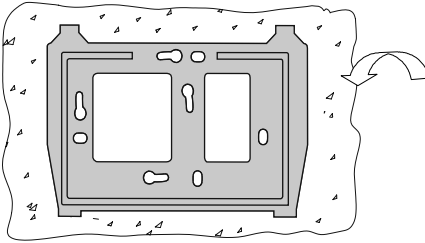

## Placer le moniteur.

Placer le moniteur alignant les trous de fixation du moniteur avec les crochets du support de fixation.







Avec l'aide d'un tournevis fixer au moyen des vis situés dans la partie inférieure du moniteur.

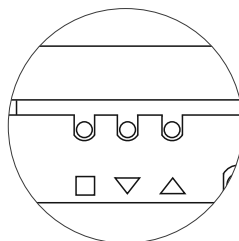

## Ajustements de l'écran.

Durant le processus d'appel, communication ou d'auto-allumage, permet le réglage de luminosité, contraste, et couleur du moniteur à travers du bouton de menu/déplacement  et des boutons de augmenter  ou décroître  (la valeur de l'option sélectionnée) situés dans la zone inférieure gauche du moniteur, (voir page 24).



Pour accéder au menu presser le bouton , et apparaîtra les options (luminosité, contraste, couleur et sortir) sur l'écran.



Pour se déplacer dans les options du menu presser le bouton , une fois situé sur l'option désirée; presser les boutons en haut  ou en bas  pour augmenter ou décroître la valeur de l'option sélectionnée.

Pour sortir et enregistrer les ajustements réalisés, placez sur l'option Sortir avec l'aide du bouton  et confirmer en pressant sur un des boutons en haut  ou en bas .

## Sélection de la mélodie d'appel.

Il est possible de sélectionner, pour chaque moniteur, quatre mélodies d'appel différentes.

Pour sélectionner la mélodie d'appel (système en repos):





1. Presser le bouton  pour reproduire la mélodie sélectionnée.
2. Presser le bouton  pour écouter la mélodie suivante. Répéter ce geste jusqu'à obtenir la mélodie désirée.
3. Pour sortir et mémoriser la mélodie sélectionnée presser le bouton .

Le moniteur sort de la manière "sélection mélodie" aux 40 secondes, en mémorisant la dernière mélodie sélectionnée.

## Intercommunication entre deux moniteurs de la même habitation.

Le moniteur 1370 SII Couleur, incluent de série, l'intercommunication entre deux moniteurs de la même habitation. Pour pouvoir utiliser cette fonction, il est nécessaire que:

- Le moniteur connectée a la plaque a été configuré comme principale et l'autre moniteur comme secondaire.
- Les bornes marqués comme 1, 2 y 3 de chacun des moniteurs doivent être reliées entre-elles (voir page 29).

Pour effectuer une intercommunication, presser le bouton  sur el moniteur qui réalise l'appel: une mélodie confirmera l'appel et l'autre moniteur recevra l'appel. Pour établir la communication, presser le bouton  du moniteur appelé. La communication prend fin après 150 secondes ou jusqu'à presser de nouveau le bouton  sur un des deux moniteurs. Si durant le processus d'intercommunication vous recevez un appel de la plaque de rue, l'intercommunication restera fermée, en apparaissant l'image dans les deux moniteurs. Pour établir une communication audio avec la plaque, presser le bouton  du moniteur.

Une ou deux portes d'accès.

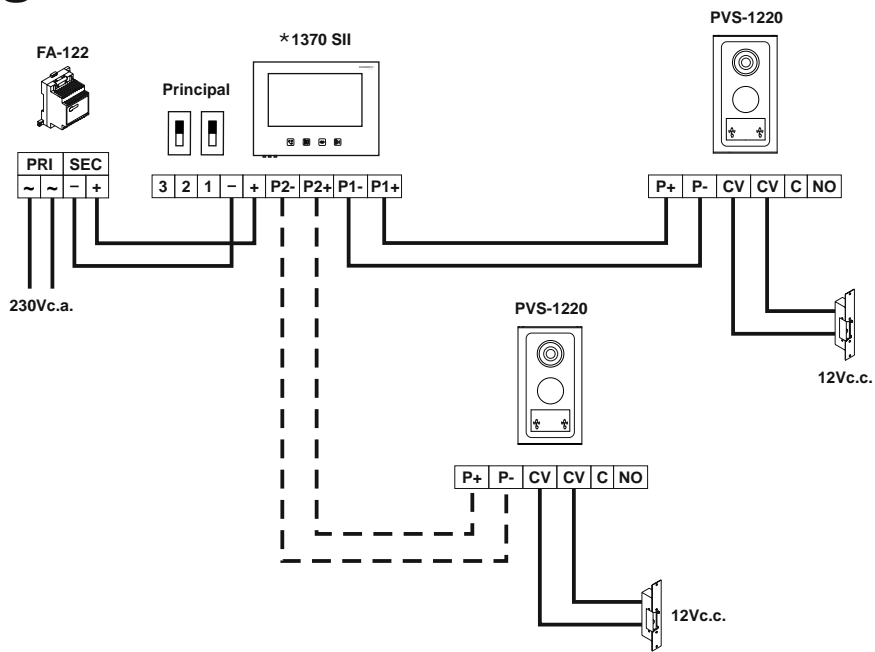

\* IMPORTANT: Installer seulement le moniteur compatible 1370 SII Couleur (code 11600002).

Connexion d'un moniteur supplémentaire.

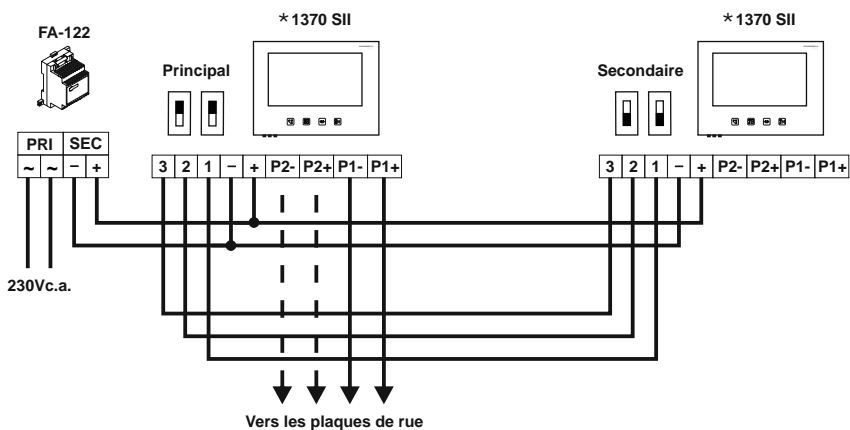

\* IMPORTANT: Installer seulement le moniteur compatible 1370 SII Couleur (code 11600002).

Tables de sections.

Borne	Sections jusqu'à		
	10m.	20m.	100m.
P+, P-, P1+, P1-, P2+, P2-	1,00mm <sup>2</sup>		1,50mm <sup>2</sup>
+, -	1,50mm <sup>2</sup>		-- --
1, 2, 3	1,00mm <sup>2</sup>		-- --
CV, CV	1,50mm <sup>2</sup>	-- -- --	

Connexion d'une gâche électrique à courant alternatif, aux moyens de l'utilisation d'un transformateur TF-104 et un relais SAR-12/24.

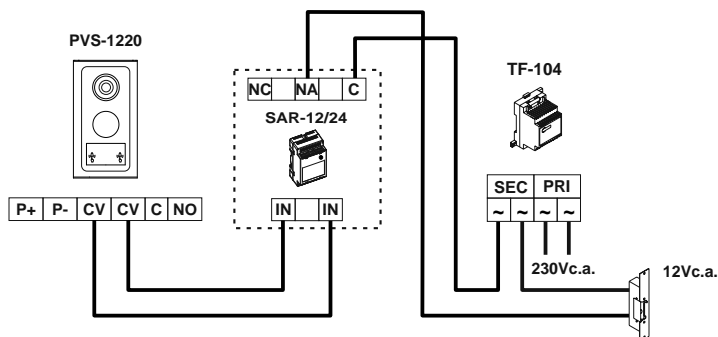

Connexion d'un dispositif auxiliaire ou d'un automatisme de portail.

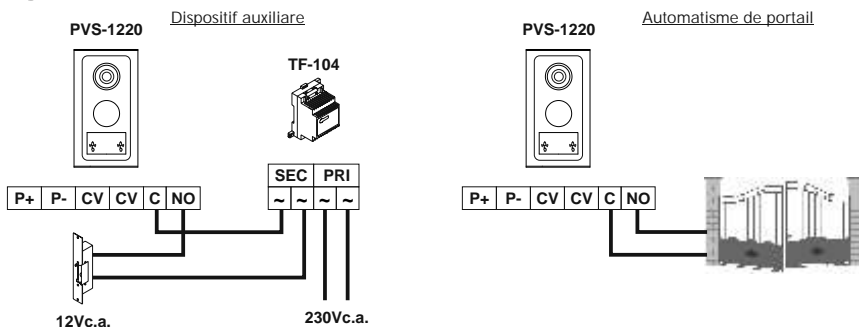

-En cas de tension supérieure à 12Vc.c. / 1A entre les bornes 'C' et 'NO' de la plaque, utiliser un relais.  
 -'C' et 'NO' contact libre de potentiel.

- ☞ Rien ne fonctionne.
  - ☞ Vérifier la tension de sortie entre les bornes '-' et '+' de l'alimentation. Celle-ci doit être comprise entre 17Vc.c. Si ce n'est pas le cas, déconnecter l'alimentation de l'installation et mesurer la tension. Si elle est maintenant correcte, c'est qu'il y a un court-circuit dans l'installation. Débranchez le transformateur du réseau et vérifiez l'installation.
  - ☞ Vérifier la polarité du câblage est correct.
  - ☞ Les installations avec un moniteur, vérifiez le moniteur est configuré comme principale, (voir page 25).
  - ☞ Les installations avec deux moniteurs, vérifiez le moniteur où la plaque est connectée, est configuré comme principale et secondaire l'autre moniteur, (voir page 25).
- ☞ Le moniteur ne reçoit pas d'appels.
  - ☞ Vérifier la tension de sortie entre les bornes '-' et '+' de l'alimentation. Celle-ci doit être comprise entre 17Vc.c. Si ce n'est pas le cas, déconnecter l'alimentation de l'installation et mesurer la tension. Si elle est maintenant correcte, c'est qu'il y a un court-circuit dans l'installation. Débranchez le transformateur du réseau et vérifiez l'installation.
  - ☞ Vérifier la polarité du câblage est correct.
  - ☞ Les installations avec un moniteur, vérifiez le moniteur est configuré comme principale, (voir page 25).
  - ☞ Les installations avec deux moniteurs, vérifiez le moniteur où la plaque est connectée, est configuré comme principale et secondaire l'autre moniteur, (voir page 25).
- ☞ Volume de la mélodie d'appel dans le moniteur n'est pas satisfaisant.
  - ☞ Vérifiez le réglage de volume d'appel dans le moniteur, (voir page 25).
- ☞ Le volume audio n'est pas satisfaisant.
  - ☞ Régler le niveau audio comme expliqué page 21.
- ☞ L'intercommunication ne fonctionne pas.
  - ☞ Rappelez que cette fonction est seulement possible dans des installations avec deux moniteurs.
  - ☞ Vérifiez la fonction d'intercommunication, a été correctement réalisé, (voir page 28).
  - ☞ Vérifiez câblage entre les deux moniteurs il est correct, (voir page 29).
- ☞ La commande de gâche ne fonctionne pas.
  - ☞ Rappelez que cette fonction est seulement active durant le processus d'appel, communication ou d'auto-allumage.
  - ☞ Vérifiez la gâche électrique ainsi que son câblage.





T1370ML

rev.0113

Video  
door entry system  
Kits  
2 wires installation

*SV-1370 SII*  
*Colour*



Instructions manual

Cod. 50124556

First of all we would like to thank and congratulate you for the purchase of this product manufactured by Golmar.

The commitment to reach the satisfaction of our customers is stated through the ISO-9001 certification and for the manufacturing of products like this one.

Its advanced technology and exacting quality control will do that customers and users enjoy with the legion of features this system offers. To obtain the maximum profit of these features and a properly wired installation, we kindly recommend you to expend a few minutes of your time to read this manual.

## INDEX



Introduction .....	33	Function push buttons .....	41
Index .....	33	Call volume control .....	41
Starting recommendations .....	33	Configuration switches .....	41
System characteristics .....	34	Location bracket installation .....	42
System operation .....	34	Wiring .....	43
Door panel PVS-1220 .....		Fix the monitor .....	43
Description .....	35	Screen settings .....	44
Location .....	36 to 37	Ring tone selection .....	44
Wiring .....	37	Intercom function .....	44
Final adjustments .....	37	Installation diagram .....	
Push button label .....	38	One or two door panels .....	45
Close the door panel .....	38	Connection of an additional monitor .....	45
FA-122 power supply .....		Sections chart .....	46
Installation .....	39	Connection a.c. lock release .....	46
Characteristics .....	39	Connection auxiliary device .....	46
Lock release installation .....	39	Troubleshooting hints .....	47
1370 SII Colour monitor .....			
Description .....	40		

## STARTING RECOMMENDATIONS

- ☞ Do not use excessive force when tightening the power supply connection block screws.
- ☞ Install the equipment without the power connected.
- ☞ Before connecting the system, check the connections between door panel, monitors and the power supply connection.
- ☞ Only use compatible 1370 SII Colour monitor.
- ☞ Only use parallel or twisted cable (to sections see page 46).
- ☞ Do not use single wire.
- ☞ Do not double the cable to increase the section.
- ☞ The entire installation must be at least 40 cm. away from any other installation otherwise there is a risk that the audio signal be exposed to interference, or that the system does not work correctly.
- ☞ Always use 12 Vd.c. lock releases (cod. 20600149, not included in the kit).
- ☞ Do not switch voltage higher than 12 Vd.c. / 1A between C and NO door panel terminals.
- ☞ Both monitor and door panel are delivered with a protective film, to avoid scratches during the installation. These films must be removed by the end user only.
- ☞ Do always follow the enclosed information.

- ☞ Video door entry system with simplified installation (polarised 2 wire bus).
- ☞ Up to 2 access door panel.
- ☞ Up to 2 monitors per installation.
- ☞ Acoustic call acknowledgment signals.
- ☞ Maximum distance between the door panel and the last monitor: 100m.
- ☞ Maximum distance between power supply and monitor: 20m.
- ☞ Door opening timed at 2 seconds.
- ☞ D.C. lock release.
- ☞ Contact free auxiliary for activating auxiliary devices, do not switch voltage and current higher than 12Vcc/1A between C and NO door panel terminals.
- ☞ 1370 SII Colour monitor:
  - ☞ Autoswitch-on function.
  - ☞ Intercommunication function.
  - ☞ Activation auxiliary device.
  - ☞ Colour monitor 7".
  - ☞ Call volume control.
  - ☞ Brightness, contrast and colour control.
  - ☞ Different call tones which identify the call procedure: door panel and intercom.
  - ☞ Four different ring tones selection for door panel call.

## SYSTEM OPERATION

- ☞ To make a call, the visitor should press the over one of the push button ends, as it is shown on the label of the push button. At this moment, the call will be received at the monitor(s) in the apartment.
- ☞ The call tone lasts for 40 seconds, unknown to the visitor, the picture is displayed in the monitor (s) just a few seconds after the call is received. If the call is not answered in 40 seconds, the picture will disappears.
- ☞ To establish communication press  push button monitor. The picture will disappears on the second monitor (if exists).
- ☞ The communication will last for 80 seconds or until press  push button monitor again.
- ☞ If during communication with a door panel, a call is made from a second door panel (if exists), the monitor in communication will automatically enter in communication with the last calling door panel.
- ☞ To open the door, press  the door release push button during call reception, communication or autoswitch-on processes: with one press, the door release operates during 2 seconds. During activation, the picture will disappear from the monitor screen.
- ☞ The description of the function push buttons is shown on page 4 1.

## Door panel description PVS-1220.

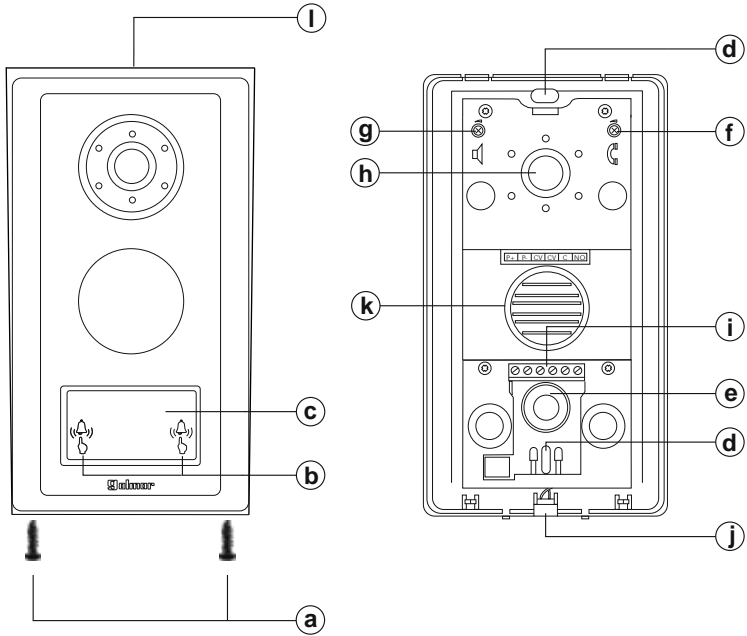

- a. Screws of fixation of the aluminium front (x2).
- b. Call push button.
- c. Label push button.
- d. Wall attachment hook (x2).
- e. Wiring input hole.
- f. Monitor audio adjustment.
- g. Door panel audio adjustment.
- h. Colour telecamara.
- i. Installation terminals.
- j. Microphone.
- k. Speaker.
- l. Rainproof cover.

## D

oor panel positioning.

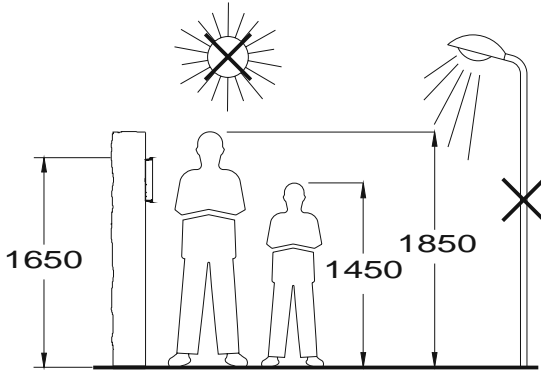

The upper part of the door panel should be placed at 1,65m.

The door panel has been designed to be placed under most of the environmental conditions.

However it's recommended to take additional cautions, like the use of the supplied rainproof cover or the installation under a covered place.

To obtain a good quality picture on video door entry systems, avoid direct incidence from light sources (sun, streetlights, ...). It's recommended the use of an external illumination source in case of low light conditions.

## R

emove the aluminium front.

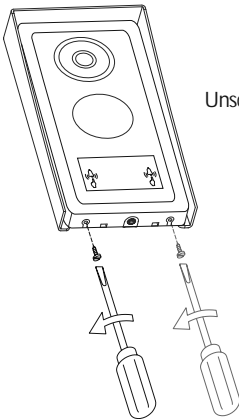

Unscrew the door panel bottom screws.

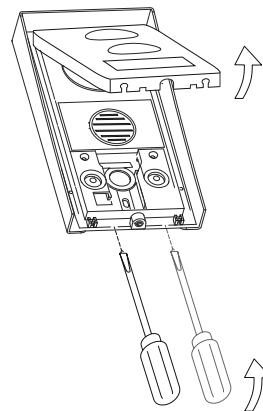

With help of a plain screwdriver, remove the aluminium front making a light pressure in the door panel bottom holes, as shown on the picture.

## Place the door panel.

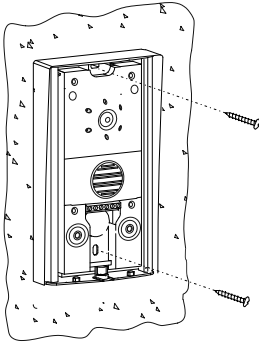

Face the door panel to the wall by placing the top at 1,65m. height and insert the installation wires through the cables entry.

Drill two holes of 6mm. diameter and insert the wallplugs. Fix the door panel with especific screws.

## Door panel wiring.

Connect the installation wires to the terminal connector, according to the installation diagrams.

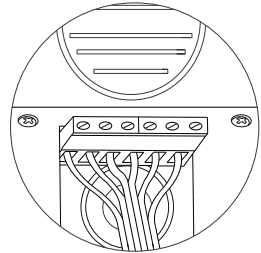

## Final adjustments.

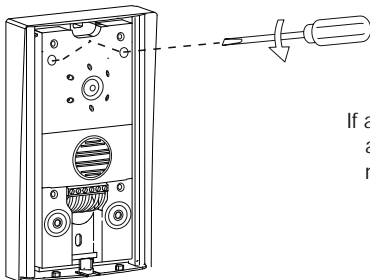

If after starting the system it 's considered that the audio volume isn't correct, proceed with the necessary adjustments as shown on the picture.

**P**ush button label.

To customize the push button label, insert a flat screwdriver to accede to the label, remove the push button front cover, see picture (A) & (B). The label is now accessible to mark a text, see picture (C).

Replace the push button front cover, making a light pressure until listening a click in both sides of the front cover, see picture (D).

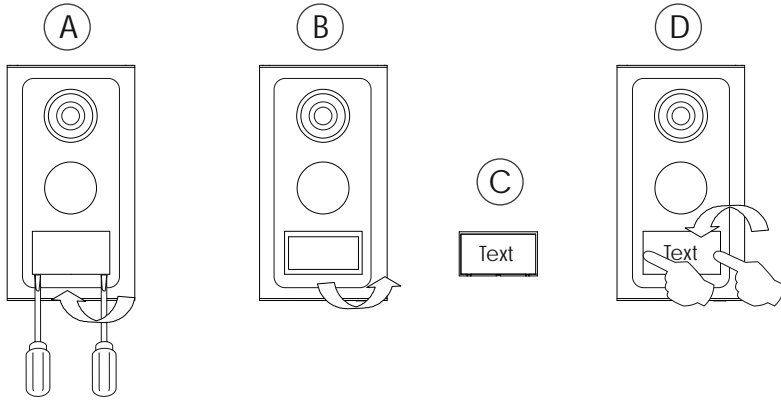

**C**lose the door panel.

Finish the door panel assembly by replacing the aluminium front.

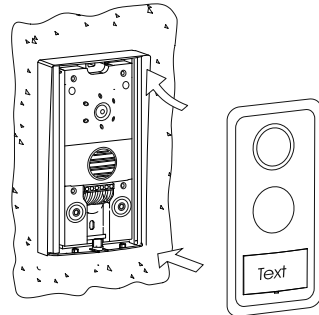
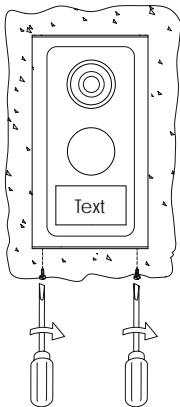

With help of a plain screwdriver, fix the aluminium front with especified screws, as shown on the picture.

**D**etail of the FA-122 power supply installation and technical features.

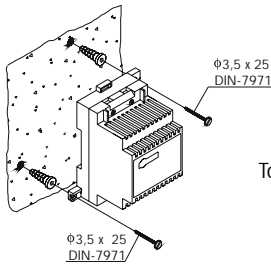

The power supply must be installed in a dry and protected place. It's recommended to protect the power supply by using a thermo-magnetic circuit breaker and to use a ground connection.

To install the power supply directly on the wall, drill two holes of Ø6mm. and insert the wallplugs. Fix the transformer with the specified screws.

The power supply can be installed on a DIN 46277 guide simply pressing it. To disassemble the power supply from the DIN guide, use a plain screwdriver to lever the flange as shown on the picture.

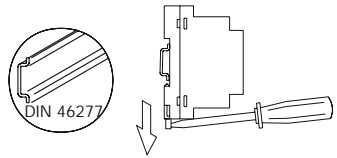

The FA-22 power supply uses 3 units over DIN guide.

This device has been exclusively designed to be used on Golmar Kit video SV-1370 SII Colour. Golmar will not be responsible of the possible damages caused for an improper use or when used for other purposes than the specified. Install the power supply according to your country rules.

### Technical features

Input	230 Vac / 50 Hz
Power	25 VA
Output	17 Vdc 1,5A
Working temperature	0°C ~ + 35°C
Dimensions	54(W) x 83(H) x 58(D) mm.
Weight	130 gr.

**IMPORTANT:** Replace the protection cover once the input terminals have been wired.

# LOCK RELEASE INSTALLATION

**L**ock release installation.

If the lock release will be installed in a metal door, use a Ø3,5mm. drill and tap the hole.  
In case of wood door, use a Ø3mm. drill.

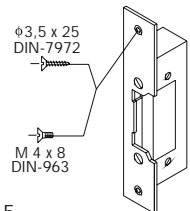

**IMPORTANT:**

The lock release must be 12V direct current (cod. 20600149), see page 45.

Optionally lock release 12Vac with TF104 transformer and SAR-12/24 relay (see page 46).



**D**escription 1370 SII Color monitor.

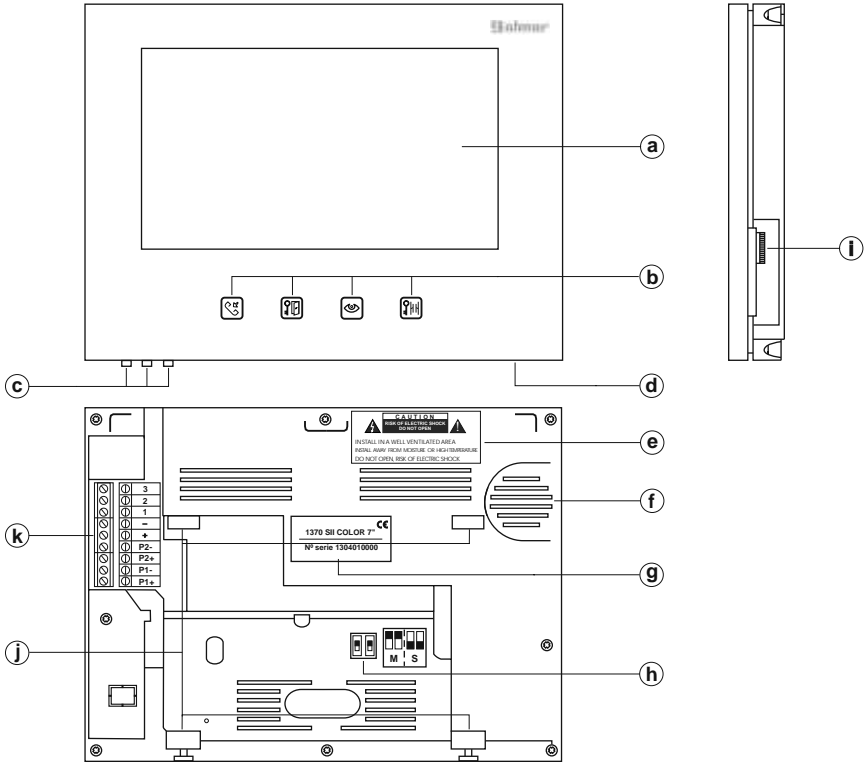

- a. Colour screen 7".
- b. function push buttons.
- c. Menu push buttons (brightness, contrast and colour).
- d. Microphone.
- e. ⚠️ ⚠️ Caution label.
- f. Speaker.
- g. Identification label.
- h. Configuration switches (master or slave).
- i. Call reception volume control.
- j. Attachment holes for bracket installation.
- k. Installation terminals:
  - 3 : Intercom.
  - 2 : Intercom.
  - 1 : Intercom.
  - , +: Ground, Positive.
  - P2- : Connection to door panel 2.
  - P2+ : Connection to door panel 2.
  - P1- : Connection to door panel 1.
  - P1+ : Connection to door panel 1.

## Function push buttons.





Push button to establish / finish audio communication or intercom function (only available on systems with additional monitor, for description and connection see page 44 & 45).



Push button to activate the lock release. During call reception, communication and autoswitch-on processes, it allows lock release activation. During activation, the picture will disappear from the monitor screen.

With system in rest: ring tone selection monitor, (for description see page 44).



Push button for autoswitch-on. It allows to visualize the picture and to listen the audio with the door panel during 40 seconds (in case of systems with two door panels, pushing each time, the picture and audio will switch from a door panel to the other one), to establish audio and video communication with the door panel press  push button. The communication will last for 80 seconds or until press  push button monitor again.



Push button to activate the auxiliary device. During call reception, communication and autoswitch-on processes, activate the auxiliary device (see page 46). During activation, the picture will disappear from the monitor screen.

## Call volume control.

The monitor allows to regulate the call volume from maximum to minimum value, with the regulator placed in the right side of the monitor.

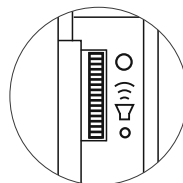

## Configuration switches.

The configuration switches are placed on the monitor base.

### \* Master

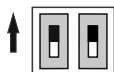

On installation with one monitor only, set it as master; on installations with two monitors, set as master the monitor where the door panel(s) is connected and the other monitor as slave.

### Slave



On installations with two monitors, set as slave the monitor that is not connected the door panel.

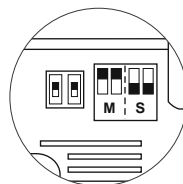

**IMPORTANT:** Modify the configuration switches without the power connected.

On installations with two monitors, set as master the monitor where the door panel(s) is connected.

\* Factory default.

**R**emove the bracket installation.

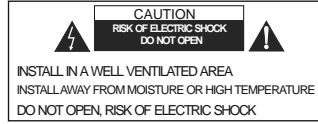
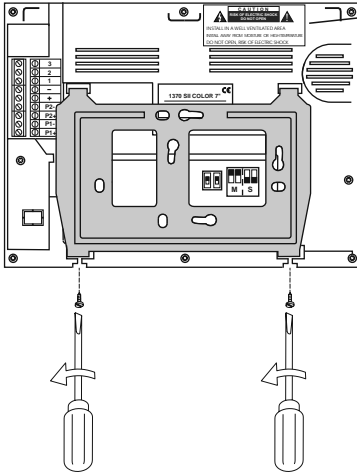

Unscrew the monitor bottom screws.

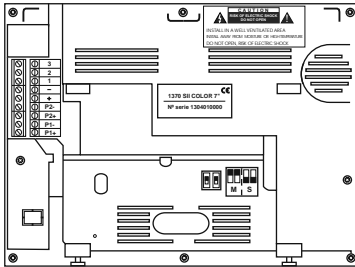

Remove the bracket installation of the monitor.

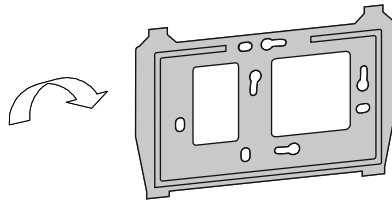

**F**ix the bracket installation to the wall.

Avoid to place the monitor near to heating sources, in dusty locations, wet or smoky environments. The bracket can be fixed using an electrical embedding box or directly on the wall. To install directly over the wall, drill two holes of  $\varnothing 6\text{mm}$ . and use the supplied screws.

The upper part of the bracket must be placed at 1,60m. height roughly. The minimum distance between the monitor and the closest object must be 5cm.

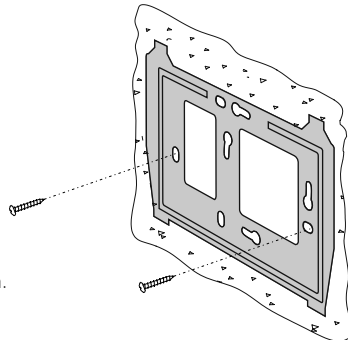

## M onitor wiring.

Connect the installation wires to the terminal connector, according to the installation diagrams.

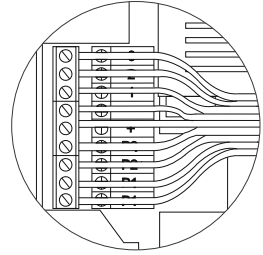

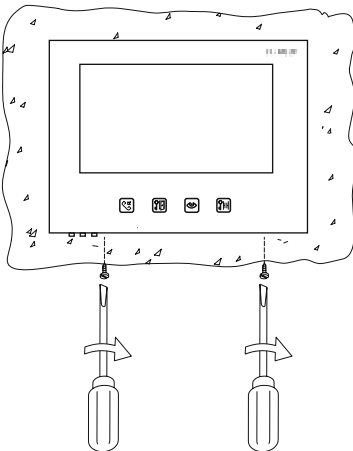
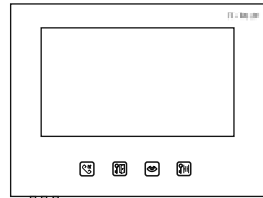
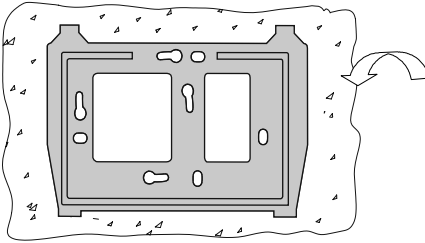

## F ix the monitor.

Place the monitor align attaching holes of the monitor with the attachment hooks of the bracket installation.







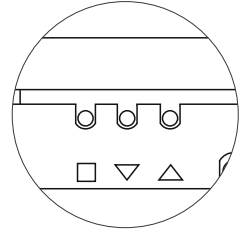

With help of a plain screwdriver, fix the monitor with specified screws, as shown on the picture.

## Screen settings.

During call reception, communication and autoswitch-on processes, it allows adjust the brightness, contrast and colour of the screen with menu/select push button  and increase  or decrease  push buttons, (the value of the selected option) placed in the low left zone of the monitor, (see page 40).





Press the menu/select push button , and will display the brightness, contrast, colour and exit options, to move on the menu options press  push button, once placed on the desired option then press the up  or down  push buttons to increase or decrease the value of the desired option.

To save the desired value and exit, select the option Exit with help of  push button and confirm by pressing at any of the push buttons (up  or down ).

## Ring tone selection.

It's possible to select for each monitor between four different ring tones.

To select a ring tone (system in rest):



1. Press the push button  to play the selected ring tone.
2. Press the push button  to play the next ring tone. Repeat this stage till find the desired ring tone.
3. To save the desired ring tone and exit press the push button .

The monitor exit of the ring tone selection to the 40 seconds, saving the last selected ring tone.

## Intercom function.

1370 SII Colour monitor, incorporate as standard the intercom function between two monitors of the same apartment. To enable this function check the following conditions:

- The monitor that is connected to door panel(s) has been configured as master and slave the other monitor.
- Link the 1, 2 and 3 terminals of the units (see page 45).

To establish an intercom communication press  push button on the calling monitor: acoustic tones will be reproduced confirming the call is in progress, the called monitor will receive the call. To establish communication, press  push button of the called monitor.

The communication will last for 150 seconds or until press  push button at any of the monitors. If during an intercom communication a call is made from the door panel, the intercom function will be cancelled, appearing the picture in both monitors.

To establish audio communication with the door, press  push button.

One or two door panels.

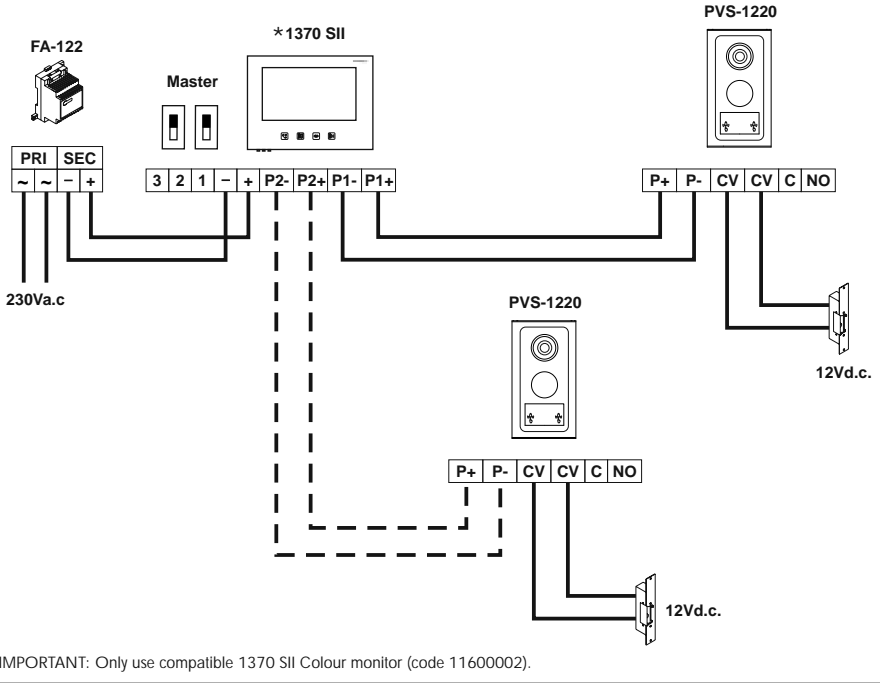

Connection of an additional monitor.

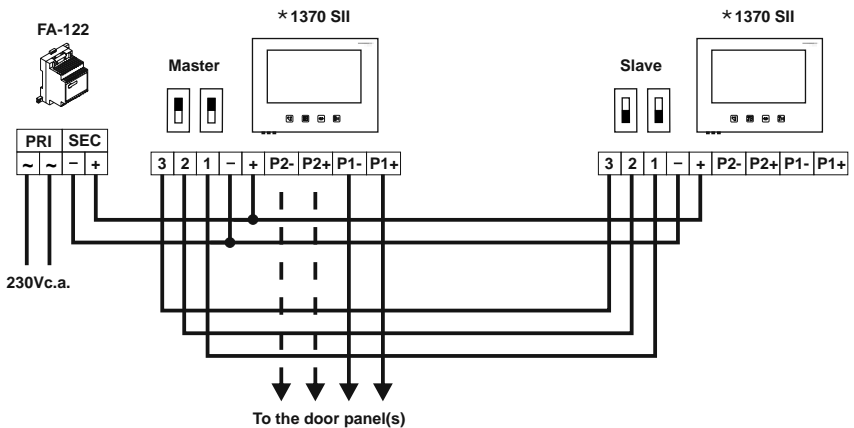

Sections chart.

Terminal	Distance up to		
	10m.	20m.	100m.
P+, P-, P1+, P1-, P2+, P2-	1,00mm <sup>2</sup>		1,50mm <sup>2</sup>
+, -	1,50mm <sup>2</sup>		-- --
1, 2, 3	1,00mm <sup>2</sup>		-- --
CV, CV	1,50mm <sup>2</sup>	-- -- --	

Connection of an a.c. lock release by using TF-104 transformer and SAR-12/24 relay.

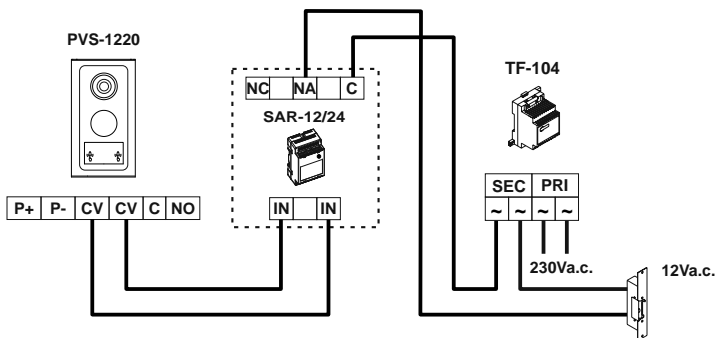

Connection of an auxiliary device or control for gate automation.

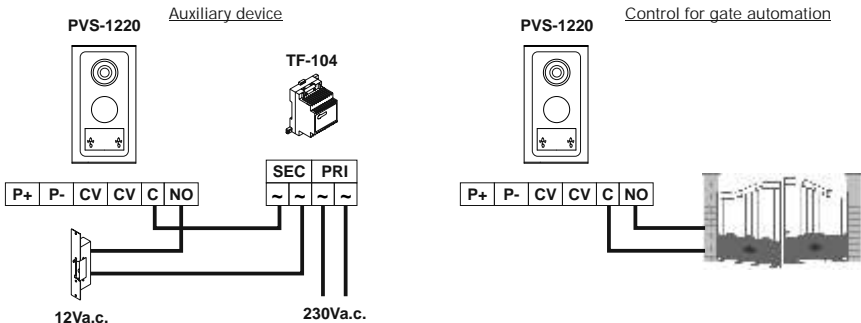

-Use an external relay for devices with higher consumption than 12Vd.c. / 1A.  
 -'C' and 'NO' contact free auxiliary.

- ⇨ Nothing operates.
  - ☞ Check the output power supply voltage between '-' and '+' is of 17Vd.c. Otherwise, disconnect the power supply from the installation and measure again. If its correct now, it means there is a short circuit in the installation. Disconnect the power supply from the mains and check the installation.
  - ☞ Check the polarity wiring.
  - ☞ On installations with only one monitor, check the monitor is configured as master, (see page 41).
  - ☞ On installations with two monitors, check the monitor connected to door panel(s) has been configured as master and slave the other monitor, (see page. 41).
- ⇨ Monitor don't receive calls.
  - ☞ Check the output power supply voltage between '-' and '+' is of 17Vd.c. Otherwise, disconnect the power supply from the installation and measure again. If its correct now, it means there is a short circuit in the installation. Disconnect the power supply from the mains and check the installation.
  - ☞ Check the polarity wiring.
  - ☞ On installations with only one monitor, check the monitor is configured as master, (see page 41).
  - ☞ On installations with two monitors, check the monitor connected to door panel(s) has been configured as master and slave the other monitor, (see page. 41).
- ⇨ Inappropriate ring tone volume.
  - ☞ Adjust the monitor call volume, (see page. 41).
- ⇨ Inappropriate audio level.
  - ☞ Adjust the audio levels as shown on page 37.
- ⇨ Does not work the intercom.
  - ☞ Remember that this function is only possible on installations with two monitors.
  - ☞ Check the intercom function steps have been realized correctly, (see page 44).
  - ☞ Check wiring between monitors is correct, (see page 45).
- ⇨ Door open function no operates.
  - ☞ Remember that this function is only available during call, communication and autoswitch-on progresses.
  - ☞ Check the lock release and its wiring.



golmar@golmar.es  
www.golmar.es



Golmar se reserva el derecho a cualquier modificación sin previo aviso.  
Golmar se réserve le droit de toute modification sans préavis.  
Golmar reserves the right to make any modifications without prior notice.